

bpt

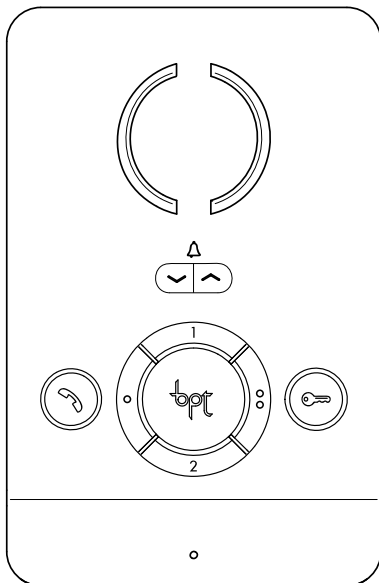

PEC/01

***Руководство
пользователя***

RU

РЕКОМЕНДУЕТСЯ ХРАНИТЬ ДАННУЮ ИНСТРУКЦИЮ ВМЕСТЕ С АБОНЕНТСКИМ УСТРОЙСТВОМ

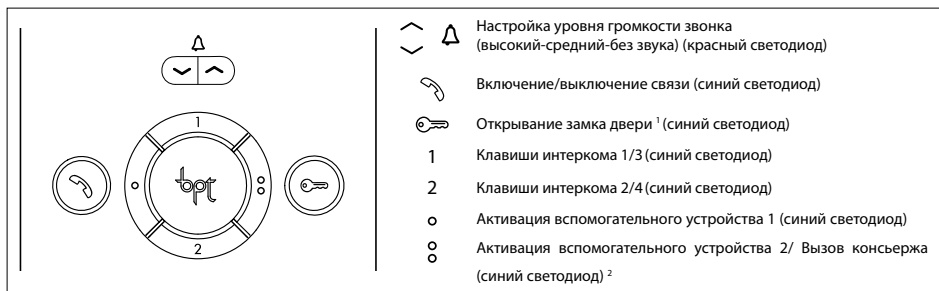

1 Включенный светодиод означает, что дверь открыта в случае, если связь активирована и система настроена для отправки сигнала.

2 Функция может быть доступна и при неактивной связи, если система домофонии настроена соответственно.

Стандартные функции

Ответ на звонок

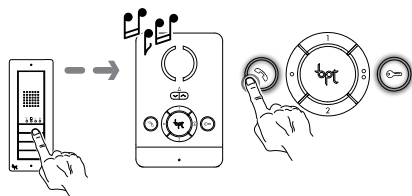

Ответ на звонок

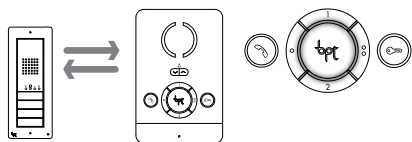

Связь активна

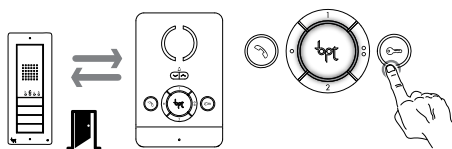

Отображение открытия замка двери на вызывной панели

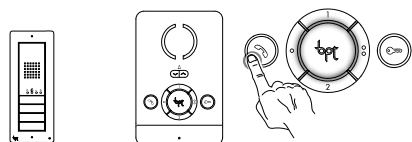

Окончание связи

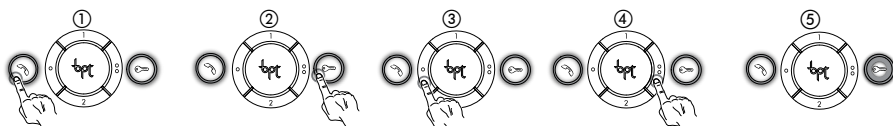

Функции, доступные в режиме разговора (активной связи)

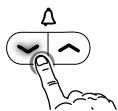

Активация аудиосвязи ①, Открытие замка двери выбранной вызывной панели ②, и активация вспомогательных устройств ③ ④. Светодиод горит постоянно, если дверь открыта в системах, предназначенных для передачи данного сигнала ⑤.

Отключение сигнала звонка



Для отключения сигнала звонка нажмите клавишу  до тех пор, пока не загорится светодиод. Звонок будет отключен для всех типов вызовов. Нажмите клавишу  чтобы снова увеличить уровень громкости.

Функция интеркома

Клавиатура для интеркома

ИНТЕРКОМ 1/3

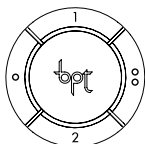

ИНТЕРКОМ 2/4

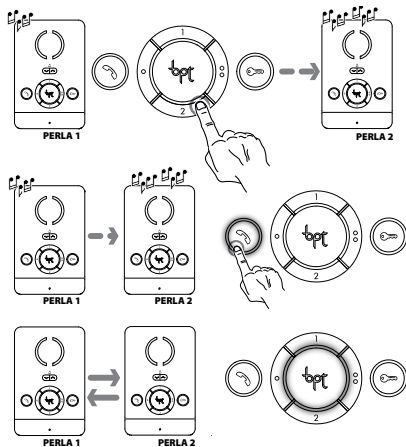

Нажмите соответствующую клавишу чтобы вызвать абонентское устройство 1 - 2 (или 3 - 4).

При вызове одним абонентским устройством другого, мелодия звонка отличается от вызова с вызывной панели и может быть изменена. Чтобы принять вызов нажмите клавишу  на абонентском устройстве

В течение разговора между абонентскими устройствами вызов с вызывной панели обозначается коротким звуковым сигналом, повторяющимся каждые 5 секунд.

Мигающий зеленый светодиод и 3 звуковых сигнала означают, что линия занята и вызов не может быть осуществлен.

Переадресация вызова

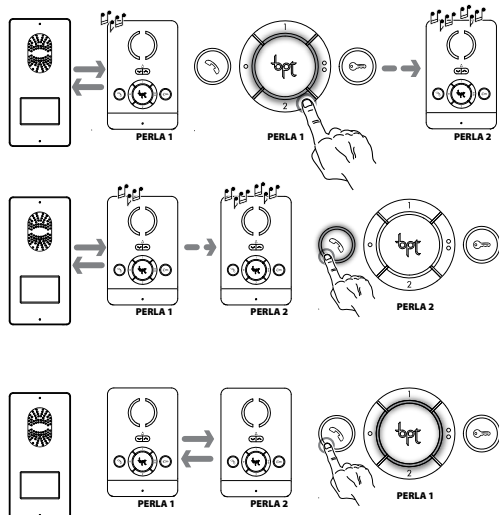

Если связь активна, выберите номер устройства для переадресации вызова; нажмите клавишу  на принимающем абонентском устройстве.

После установки связи с принимающим абонентским устройством нажмите клавишу  для переадресации. Вызов может быть переадресован обратно

Функции Консьержа



Функции, описанные в данном разделе доступны только в системах с пультом консьержа

Связь с консьержем

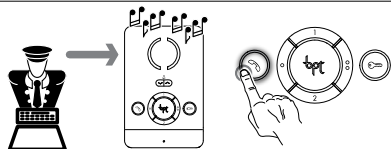

Ответ на вызов консьержа.

Уведомление о пропущенном вызове от консьержа

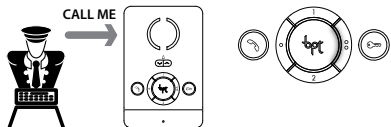

В случае отсутствия ответа пользователя на вызов консьержа светодиод AUX2 продолжает светиться до тех пор, пока пользователь не перезвонит консьержу.

Вызов консьержа

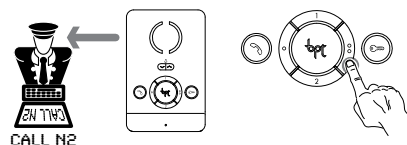

Отправка запроса консьержу с просьбой связаться с вами.

i Для очистки абонентского устройства используйте только чистую сухую ткань. Не применяйте растворители и вещества бытовой химии.

RU

УТИЛИЗАЦИЯ

Не загрязняйте окружающую среду упаковочным материалом: убедитесь, что утилизация выполнена в соответствии с нормативами, действующими в стране использования продукта.

По окончании срока службы оборудования утилизируйте его надлежащим образом.

Оборудование следует утилизировать в соответствии с действующими нормативами, по возможности используя повторную переработку составных частей.

Компоненты, подлежащие повторной переработке, имеют соответствующий символ и аббревиатуру материала.

bpt

BPT S.p.A.
Via Cornia, 1
33079 Sesto al Reghena-PN-Italy
www.bpt.it-info@bpt.it

